

第 1 9 回

京都府ソフトバレーボール・フェスティバル 南部大会 成績表

平成 2 1 年 3 月 1 日 (日)

9 時 3 0 分開会式

於：京都府立山城総合運動公園体育館

主 催	京都府バレーボール協会
主 管	京都府ソフトバレーボール連盟
後 援	京都府教育委員会
	財団法人京都府体育協会
	京都新聞社
協 賛	ミズノ株式会社
協 力	J B 日本接骨師会

開会式風景

横田 大会副会長



片山 大会副委員長



中川 競技副委員長



櫛田 審判副委員長



女性 の部

[予選リーグ戦・順位別トーナメント戦 成績表]

(1位グループ1位)

嵯峨野SW



(1位グループ2位)

Greens A



女性 1ゾーン 15コート

	Greens A	チェリーエンジェルス	嵯峨野 SW	勝敗	順位
Greens A		15 10 2 15 - 12 0	8 15 0 7 - 15 2	1 - 1	2
チェリーエンジェルス	10 15 0 12 - 15 2		13 15 0 6 - 15 2	0 - 2	3
嵯峨野 SW	15 8 2 15 - 7 0	15 13 2 15 - 6 0		2 - 0	1

勝数	勝率	得セット	セット率	得点	得点率
負数		失セット		失点	
1	1.00	2	1.00	45	0.87
1		2		52	
0	0.00	0	0.00	41	0.68
2		4		60	
2	10.00	4	10.00	60	1.76
0		0		34	

女性 2ゾーン 16コート

	北山フェニックス D	羽束師	大久保SVC B	ニュードリーム A	勝敗	順位
北山フェニックス D		11 15 0 9 - 15 2	8 15 0 6 - 15 2		0 - 2	4
羽束師	15 11 2 15 - 9 0			9 15 0 11 - 15 2	1 - 1	3
大久保SVC B	15 8 2 15 - 6 0			15 11 2 15 - 11 0	2 - 0	1
ニュードリーム A		15 9 2 15 - 11 0	11 15 0 11 - 15 2		1 - 1	2

勝数	勝率	得セット	セット率	得点	得点率
負数		失セット		失点	
0	0.00	0	0.00	34	0.57
2		4		60	
1	1.00	2	1.00	50	1.00
1		2		50	
2	10.00	4	10.00	60	1.67
0		0		36	
1	1.00	2	1.00	52	1.04
1		2		50	

順位別トーナメント表

前の数字はコート番号 後ろの数字は試合順を表す。

女性

15・16コート

1・2位グループ

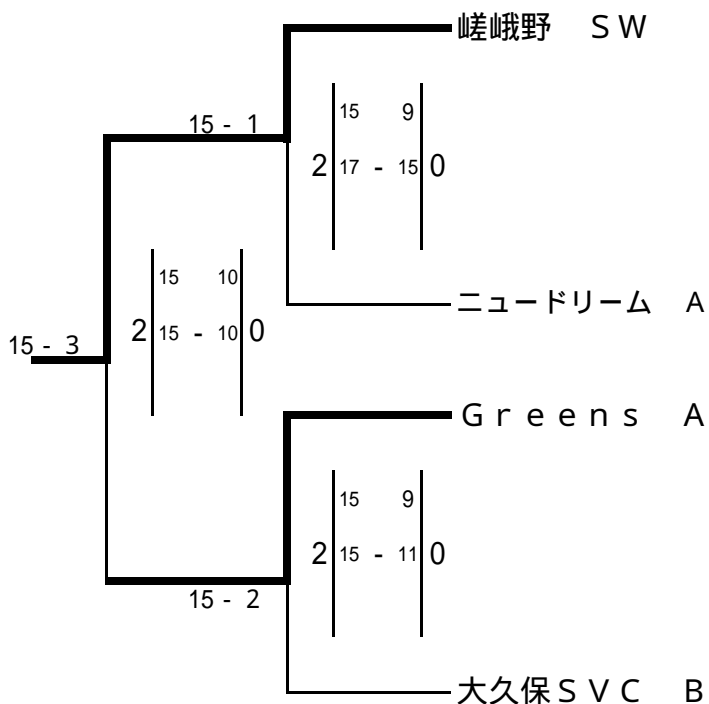

3・4位グループ

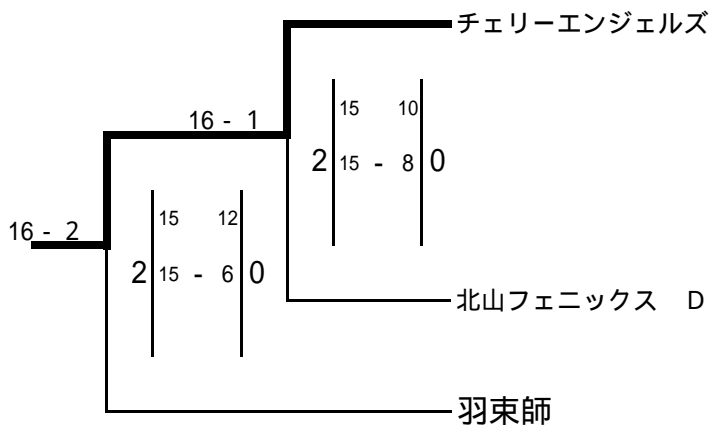

女性 の部

[予選リーグ戦・順位別トーナメント戦 成績表]

(1位グループ1位)

京都Kクラブ D



(1位グループ2位)

嵯峨野 A



女性 3ゾーン 17コート

	マミーキッズ A	嵯峨野 A	京都Kクラブ D	コスモス	勝敗	順位	勝数 負数	勝率	得セット 失セット	セット率	得点 失点	得点率
		11 15 0 7 - 15 2	8 15 0 9 - 15 2		0 - 2	4	0 2	0.00	0 4	0.00	35 60	0.58
	15 11 2 15 - 7 0			15 13 2 15 - 11 0	2 - 0	2	2 0	10.00	4 0	10.00	60 42	1.43
	15 8 2 15 - 9 0			15 9 2 15 - 5 0	2 - 0	1	2 0	10.00	4 0	10.00	60 31	1.94
		13 15 0 11 - 15 2	9 15 0 5 - 15 2		0 - 2	3	0 2	0.00	0 4	0.00	38 60	0.63

女性 4ゾーン 18コート

	久我体振 A	サルビア Greens B	京	勝敗	順位	勝数 負数	勝率	得セット 失セット	セット率	得点 失点	得点率	
		16 17 2 15 - 6 1 15 12	15 13 2 15 - 10 0		2 - 0	1	2 0	10.00	4 1	4.00	76 58	1.31
	17 16 1 6 - 15 2 12 15			15 8 2 15 - 8 0	1 - 1	2	1 1	1.00	3 2	1.50	65 62	1.05
	13 15 0 10 - 15 2			15 10 2 15 - 3 0	1 - 1	3	1 1	1.00	2 2	1.00	53 43	1.23
		8 15 0 8 - 15 2	10 15 0 3 - 15 2		0 - 2	4	0 2	0.00	0 4	0.00	29 60	0.48

順位別トーナメント表

前の数字はコート番号 後ろの数字は試合順を表す。

女性

17・18コート

1・2位グループ

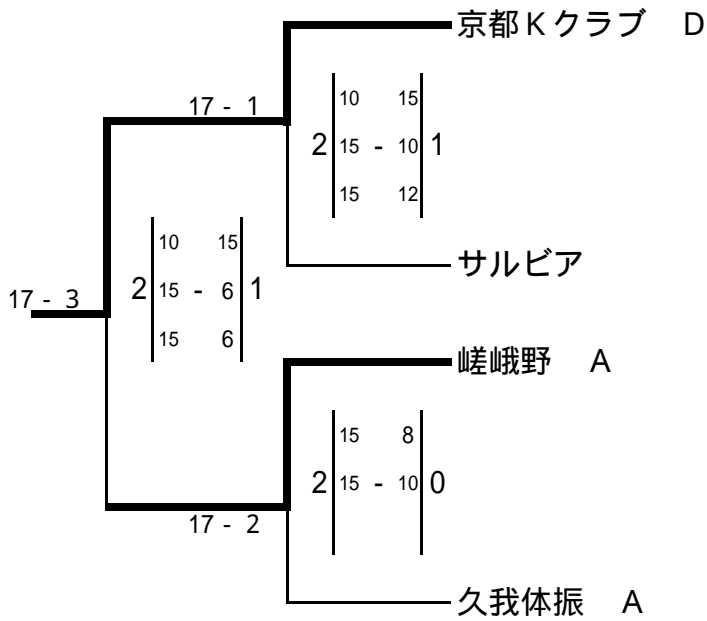

3・4位グループ

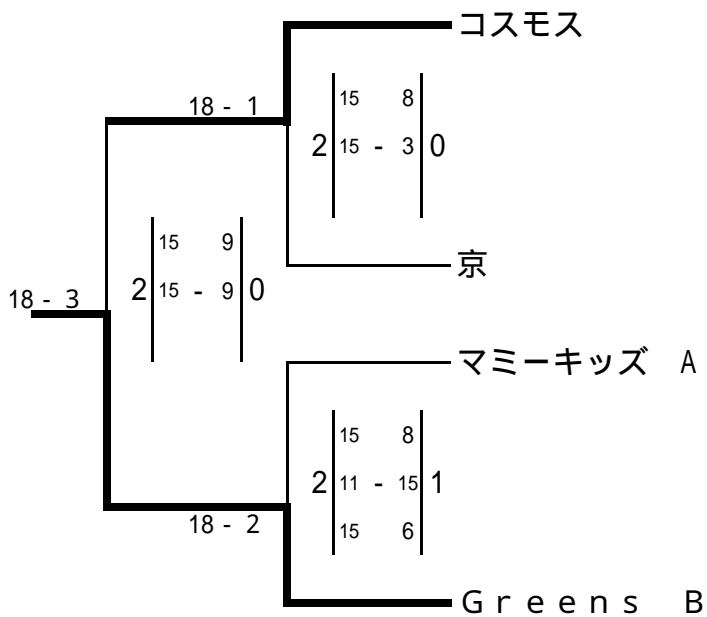

トリム の部

[予選リーグ戦・順位別トーナメント戦 成績表]

(1位グループ1位)

LEGO - B



奨



(1位グループ2位)

大久保SVC A



VALCE - COOL



トリム 5ゾーン 1コート

	紫式部	ニュードリーム C	深草 A	勝敗	順位
紫式部		12 15 0 12 - 15 2	15 17 0 6 - 15 2	0 - 2	3
ニュードリーム C	15 12 2 15 - 12 0		13 15 0 14 - 16 2	1 - 1	2
深草 A	17 15 2 15 - 6 0	15 13 2 16 - 14 0		2 - 0	1

勝数	勝率	得セット	セット率	得点	得点率
負数		失セット		失点	
0	0.00	0	0.00	45	0.73
2		4		62	
1	1.00	2	1.00	57	1.04
1		2		55	
2	10.00	4	10.00	63	1.31
0		0		48	

トリム 6ゾーン 1コート

	ビギナー Pearl	シロップ A	大久保SVC A	勝敗	順位
ビギナー Pearl		15 13 2 14 - 16 1	7 15 0 4 - 15 2	1 - 1	3
シロップ A	13 15 1 16 - 14 2		15 11 2 13 - 15 1	1 - 1	2
大久保SVC A	15 7 2 15 - 4 0	11 15 1 15 - 13 2		1 - 1	1

勝数	勝率	得セット	セット率	得点	得点率
負数		失セット		失点	
1	1.00	2	0.67	55	0.77
1		3		71	
1	1.00	3	1.00	84	1.02
1		3		82	
1	1.00	3	1.50	68	1.26
1		2		54	

トリム 7ゾーン 5コート

	LEGO - B	木津MIX A	夢想花 C	勝敗	順位
LEGO - B		15 12 2 15 - 12 0	15 12 2 15 - 9 0	2 - 0	1
木津MIX A	12 15 0 12 - 15 2		13 15 1 15 - 13 2	0 - 2	3
夢想花 C	12 15 0 9 - 15 2	15 13 2 13 - 15 1		1 - 1	2

勝数	勝率	得セット	セット率	得点	得点率
負数		失セット		失点	
2	10.00	4	10.00	60	1.33
0		0		45	
0	0.00	1	0.25	63	0.86
2		4		73	
1	1.00	2	0.67	64	0.93
1		3		69	

トリム 8ゾーン 2コート

	宇治スピリット A	夢想花 A	七条体振 A	ドリームスター	勝敗	順位
宇治スピリット A		15 8 2 16 - 17 1	12 15 1 15 - 11 2		1 - 1	2
夢想花 A	8 15 1 17 - 16 2			9 15 0 12 - 15 2	0 - 2	4
七条体振 A	15 12 2 11 - 15 1			10 15 1 15 - 10 2	1 - 1	3
ドリームスター		15 9 2 15 - 12 0	15 10 2 10 - 15 1		2 - 0	1

勝数	勝率	得セット	セット率	得点	得点率
負数		失セット		失点	
1	1.00	3	1.00	85	1.12
1		3		76	
0	0.00	1	0.25	56	0.74
2		4		76	
1	1.00	3	1.00	73	0.92
1		3		79	
2	10.00	4	4.00	70	1.32
0		1		53	

トリム 9ゾーン 3・4コート

	VALCE-COOL	北クラブ	スーパーガッツ A	ダスキん伏見 A	勝敗	順位	勝数 負数	勝率	得セット 失セット	セット率	得点 失点	得点率
VALCE-COOL		15 11 2 15 - 13 0	15 10 2 10 - 15 1 15 11		2 - 0	1	2 0	10.00	4 1	4.00	70 60	1.17
北クラブ	11 15 0 13 - 15 2			15 6 2 15 - 5 0	1 - 1	3	1 1	1.00	2 2	1.00	54 41	1.32
スーパーガッツ A	10 15 1 15 - 10 2 11 15			15 10 2 15 - 10 0	1 - 1	2	1 1	1.00	3 2	1.50	66 60	1.10
ダスキん伏見 A		6 15 0 5 - 15 2	10 15 0 10 - 15 2		0 - 2	4	0 2	0.00	0 4	0.00	31 60	0.52

トリム 10ゾーン 2・3コート

	N - 2	シュパーズ	F s レッド	サムズアップ B	勝敗	順位	勝数 負数	勝率	得セット 失セット	セット率	得点 失点	得点率
N - 2		15 6 2 15 - 7 0	8 15 0 14 - 16 2		1 - 1	2	1 1	1.00	2 2	1.00	52 44	1.18
シュパーズ	6 15 0 7 - 15 2			15 13 2 15 - 7 0	1 - 1	3	1 1	1.00	2 2	1.00	43 50	0.86
F s レッド	15 8 2 16 - 14 0			15 6 2 15 - 3 0	2 - 0	1	2 0	10.00	4 0	10.00	61 31	1.97
サムズアップ B		13 15 0 7 - 15 2	6 15 0 3 - 15 2		0 - 2	4	0 2	0.00	0 4	0.00	29 60	0.48

トリム 11ゾーン 4コート

	MSV京都 D	teamTOPS 虎	奨	プレジャー	勝敗	順位	勝数 負数	勝率	得セット 失セット	セット率	得点 失点	得点率
MSV京都 D		15 10 2 15 - 13 0	9 15 1 15 - 10 2 12 15		1 - 1	2	1 1	1.00	3 2	1.50	66 63	1.05
teamTOPS 虎	10 15 0 13 - 15 2			15 9 2 15 - 13 0	1 - 1	3	1 1	1.00	2 2	1.00	53 52	1.02
奨	15 9 2 10 - 15 1 15 12			15 8 2 15 - 12 0	2 - 0	1	2 0	10.00	4 1	4.00	70 56	1.25
プレジャー		9 15 0 13 - 15 2	8 15 0 12 - 15 2		0 - 2	4	0 2	0.00	0 4	0.00	42 60	0.70

順位別トーナメント表

前の数字はコート番号 後ろの数字は試合順を表す。

トリム 1 ~ 5 コート

1 位グループ

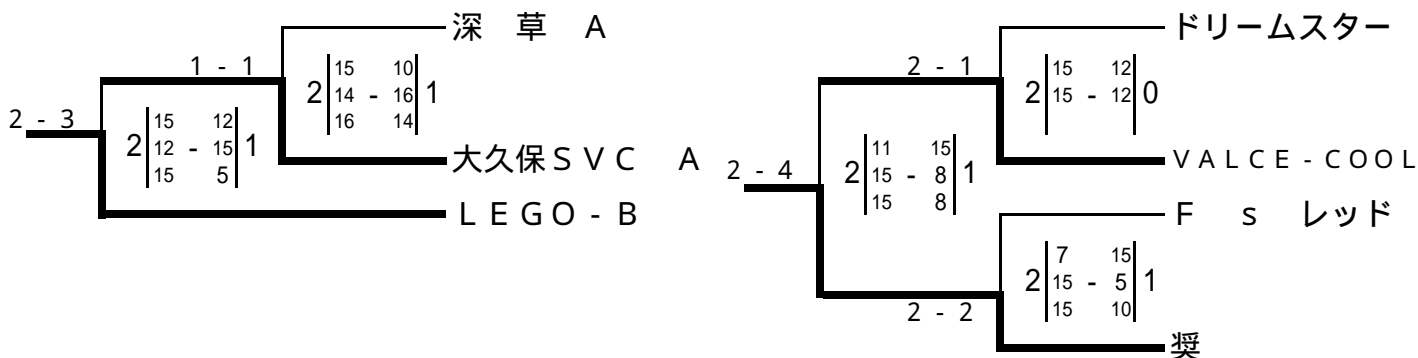

2 位グループ

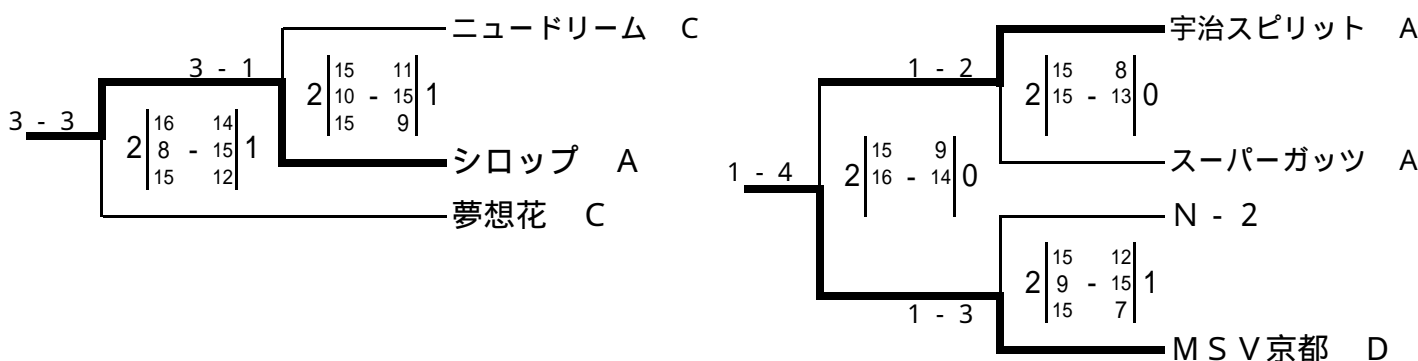

3 位グループ

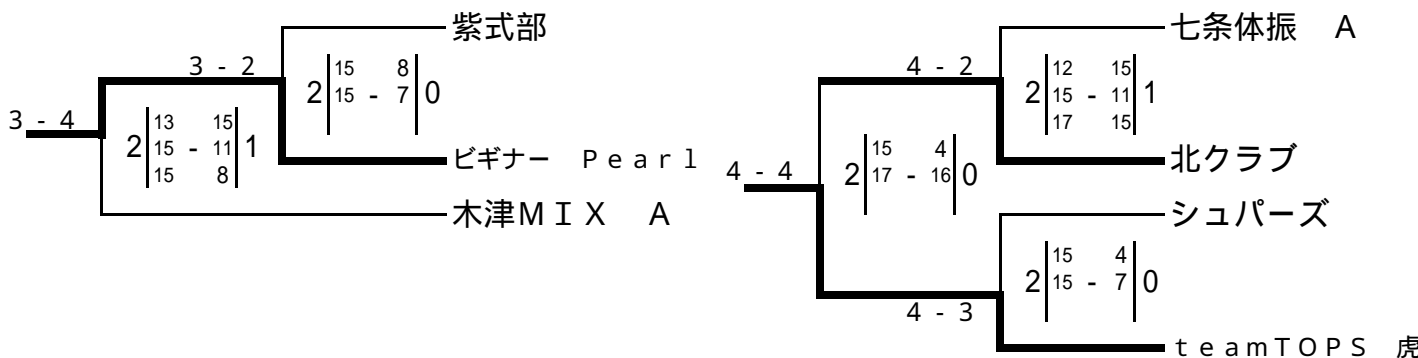

4 位グループ

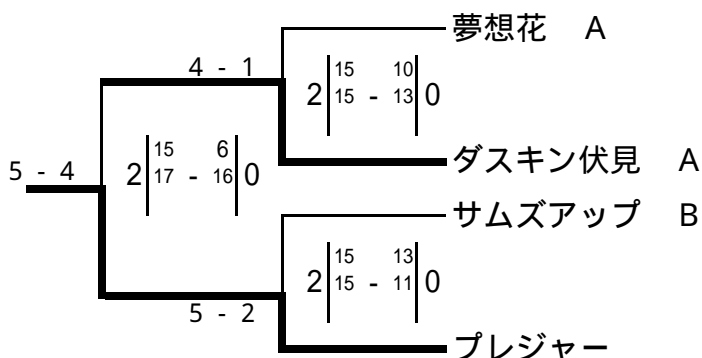

トリム の部

[予選リーグ戦・順位別トーナメント戦 成績表]

(1位グループ1位)

N - 4



K.NAKAYOSI



(1位グループ2位)

カメラート A



榎原クラブ A



トリム 12ゾーン 6コート

	太東S.B.V.C Aチーム	N - 4	北梅津S.V.C. A	勝敗	順位
太東S.B.V.C Aチーム		12 15 0 11 - 15 2	17 15 1 10 - 15 2 9 15	0 - 2	3
N - 4	15 12 2 15 - 11 0		15 6 2 15 - 12 0	2 - 0	1
北梅津S.V.C. A	15 17 2 15 - 10 1 15 9	6 15 0 12 - 15 2		1 - 1	2

勝数	勝率	得セット	セット率	得点	得点率
負数		失セット		失点	
0	0.00	1	0.25	59	0.79
2		4		75	
2	10.00	4	10.00	60	1.46
0		0		41	
1	1.00	2	0.67	63	0.95
1		3		66	

トリム 13ゾーン 6コート

	K - ブロッサム	サムズアップ A	紫竹体振 A	勝敗	順位
K - ブロッサム		11 15 2 15 - 11 1 15 7	15 13 2 15 - 12 0	2 - 0	1
サムズアップ A	15 11 1 11 - 15 2 7 15		16 14 2 16 - 14 0	1 - 1	2
紫竹体振 A	13 15 0 12 - 15 2	14 16 0 14 - 16 2		0 - 2	3

勝数	勝率	得セット	セット率	得点	得点率
負数		失セット		失点	
2	10.00	4	4.00	71	1.22
0		1		58	
1	1.00	3	1.50	65	0.94
1		2		69	
0	0.00	0	0.00	53	0.85
2		4		62	

トリム 14ゾーン 5コート

	チームむらさきの	カメラート A	北山フェニックス A	勝敗	順位
チームむらさきの		8 15 0 10 - 15 2	15 12 1 9 - 15 2 12 15	0 - 2	3
カメラート A	15 8 2 15 - 10 0		13 15 2 15 - 13 1 15 8	2 - 0	1
北山フェニックス A	12 15 2 15 - 9 1 15 12	15 13 1 13 - 15 2 8 15		1 - 1	2

勝数	勝率	得セット	セット率	得点	得点率
負数		失セット		失点	
0	0.00	1	0.25	54	0.75
2		4		72	
2	10.00	4	4.00	73	1.35
0		1		54	
1	1.00	3	1.00	78	0.99
1		3		79	

トリム 15ゾーン 7コート

	京都Kクラブ C	N - 3	F s ブラック	勝敗	順位
京都Kクラブ C		15 11 2 15 - 10 0	11 15 0 16 - 17 2	1 - 1	2
N - 3	11 15 0 10 - 15 2		15 12 1 13 - 15 2 10 15	0 - 2	3
F s ブラック	15 11 2 17 - 16 0	12 15 2 15 - 13 1 15 10		2 - 0	1

勝数	勝率	得セット	セット率	得点	得点率
負数		失セット		失点	
1	1.00	2	1.00	57	1.08
1		2		53	
0	0.00	1	0.25	59	0.82
2		4		72	
2	10.00	4	4.00	74	1.14
0		1		65	

トリム 16ゾーン 8・9コート

	梅津ファミリー B	櫻原クラブ A	夢想花 B	深草 B	勝敗	順位	勝数 負数	勝率	得セット 失セット	セット率	得点 失点	得点率
		13 15 0 7 - 15 2	8 15 0 11 - 15 2		0 - 2	4	0 2	0.00	0 4	0.00	39 60	0.65
	15 13 2 15 - 7 0			15 11 2 15 - 13 0	2 - 0	1	2 0	10.00	4 0	10.00	60 44	1.36
	15 8 2 15 - 11 0			9 15 0 10 - 15 2	1 - 1	3	1 1	1.00	2 2	1.00	49 49	1.00
		11 15 0 13 - 15 2	15 9 2 15 - 10 0		1 - 1	2	1 1	1.00	2 2	1.00	54 49	1.10

トリム 17ゾーン 7・8コート

	N.NAKAYOSHI	マミーキッズ B	ing Beat	teamTOPS うさぎ	勝敗	順位	勝数 負数	勝率	得セット 失セット	セット率	得点 失点	得点率
		15 8 2 15 - 9 0	15 8 2 15 - 11 0		2 - 0	1	2 0	10.00	4 0	10.00	60 36	1.67
	8 15 0 9 - 15 2			6 15 0 12 - 15 2	0 - 2	4	0 2	0.00	0 4	0.00	35 60	0.58
	8 15 0 11 - 15 2			9 15 0 13 - 15 2	0 - 2	3	0 2	0.00	0 4	0.00	41 60	0.68
		15 6 2 15 - 12 0	15 9 2 15 - 13 0		2 - 0	2	2 0	10.00	4 0	10.00	60 40	1.50

トリム 18ゾーン 9コート

	WEST CAMP	北山フェニックス B	スピリッツ B	ニュードリーム D	勝敗	順位	勝数 負数	勝率	得セット 失セット	セット率	得点 失点	得点率
		15 6 2 15 - 12 0	15 11 2 15 - 10 0		2 - 0	1	2 0	10.00	4 0	10.00	60 39	1.54
	6 15 0 12 - 15 2			10 15 1 17 - 16 2	0 - 2	3	0 2	0.00	1 4	0.25	50 76	0.66
	11 15 0 10 - 15 2			5 15 0 12 - 15 2	0 - 2	4	0 2	0.00	0 4	0.00	46 60	0.77
		15 10 2 16 - 17 1	15 13 2 15 - 12 0		2 - 0	2	2 0	10.00	4 1	4.00	76 57	1.33

順位別トーナメント表

前の数字はコート番号 後ろの数字は試合順を表す。

トリム

5 ~ 9 コート

1 位グループ

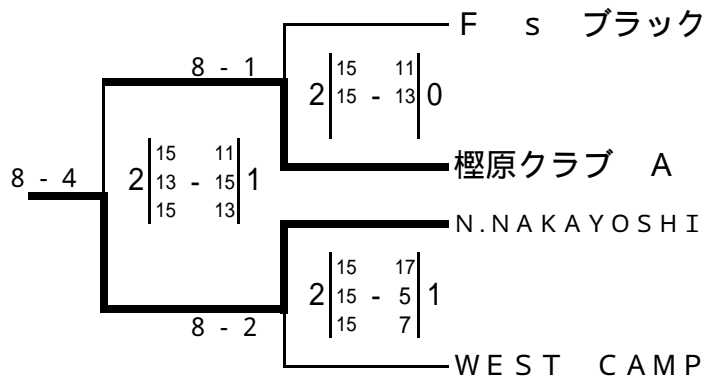
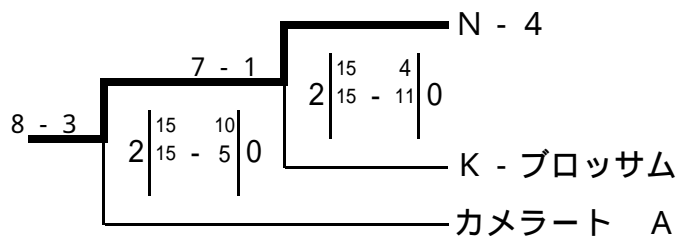

2 位グループ

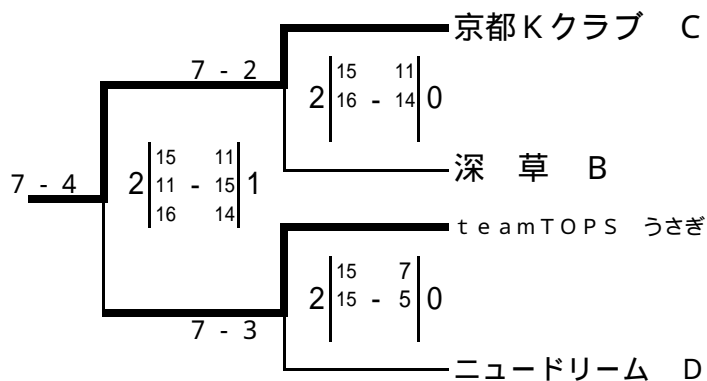
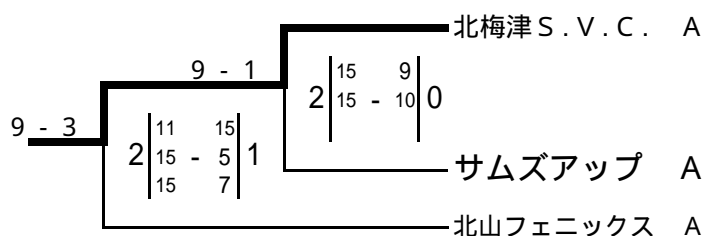

3 位グループ

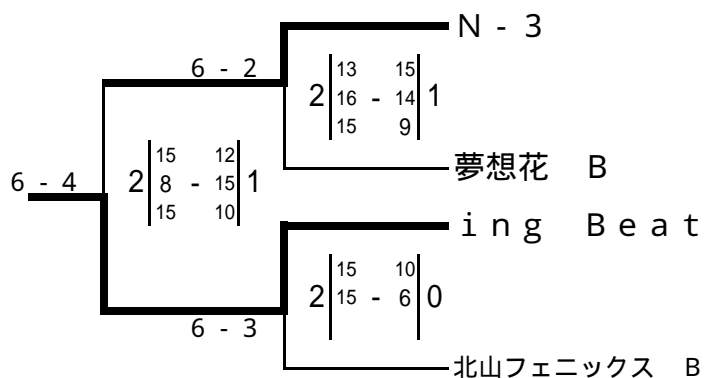
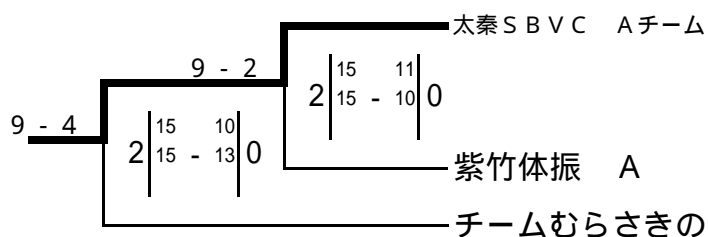

4 位グループ

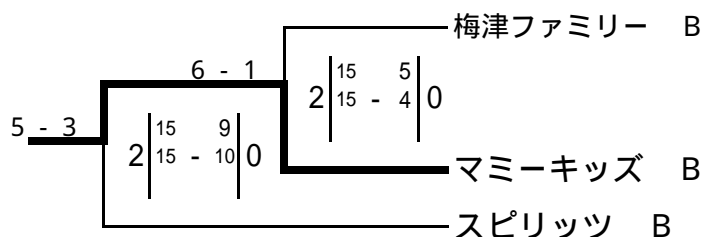

トリム の部

[予選リーグ戦・順位別トーナメント戦 成績表]

(1位グループ1位)

京都Kクラブ B



(1位グループ2位)

UNIT



トリム 19ゾーン 10コート

	ビギナー Black	マミーキッズ C	城 巽 B	太素SVBC Bチーム	勝 敗	順 位	勝数 負数	勝率	得セット 失セット	セット率	得点 失点	得点率
		10 15 2 15 - 12 1 17 16	7 15 0 16 - 17 2		1 - 1	3	1 1	1.00	2 3	0.67	65 75	0.87
	15 10 1 12 - 15 2 16 17			15 13 1 8 - 15 2 4 15	0 - 2	4	0 2	0.00	2 4	0.50	70 85	0.82
	15 7 2 17 - 16 0			15 12 2 15 - 10 0	2 - 0	1	2 0	10.00	4 0	10.00	62 45	1.38
		13 15 2 15 - 8 1 15 4	12 15 0 10 - 15 2		1 - 1	2	1 1	1.00	2 3	0.67	65 57	1.14

トリム 20ゾーン 11コート

	光徳SVC B	七条体振 B	京都Kクラブ B	松陽体振	勝 敗	順 位	勝数 負数	勝率	得セット 失セット	セット率	得点 失点	得点率
		10 15 0 12 - 15 2	12 15 0 11 - 15 2		0 - 2	4	0 2	0.00	0 4	0.00	45 60	0.75
	15 10 2 15 - 12 0			13 15 2 15 - 12 1 15 11	2 - 0	2	2 0	10.00	4 1	4.00	73 60	1.22
	15 12 2 15 - 11 0			17 15 2 15 - 13 0	2 - 0	1	2 0	10.00	4 0	10.00	62 51	1.22
		15 13 1 12 - 15 2 11 15	15 17 0 13 - 15 2		0 - 2	3	0 2	0.00	1 4	0.25	66 75	0.88

トリム 21ゾーン 10・11コート

	UNIT	久我体振 B	TFC	せいせん排球部	勝 敗	順 位	勝数 負数	勝率	得セット 失セット	セット率	得点 失点	得点率
		15 6 2 15 - 7 0	16 14 2 15 - 7 0		2 - 0	1	2 0	10.00	4 0	10.00	61 34	1.79
	6 15 0 7 - 15 2			9 15 0 7 - 15 2	0 - 2	4	0 2	0.00	0 4	0.00	29 60	0.48
	14 16 0 7 - 15 2			11 15 1 15 - 13 2 16 17	0 - 2	3	0 2	0.00	1 4	0.25	63 76	0.83
		15 9 2 15 - 7 0	15 11 2 13 - 15 1 17 16		2 - 0	2	2 0	10.00	4 1	4.00	75 58	1.29

順位別トーナメント表

前の数字はコート番号 後ろの数字は試合順を表す。

トリム

10・11コート

1位グループ

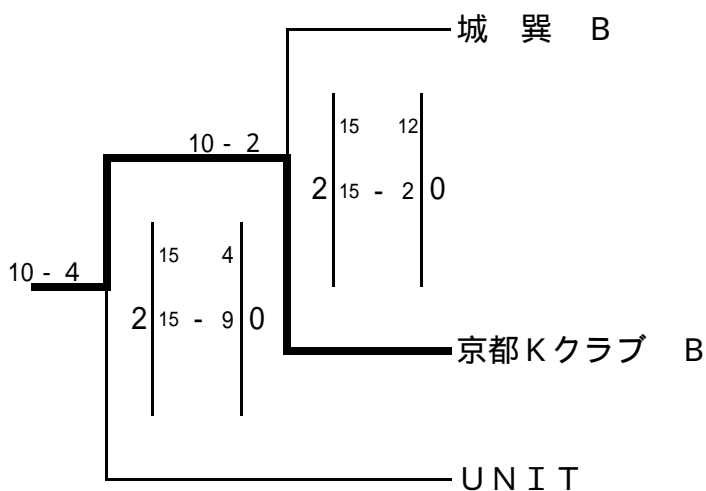

2位グループ

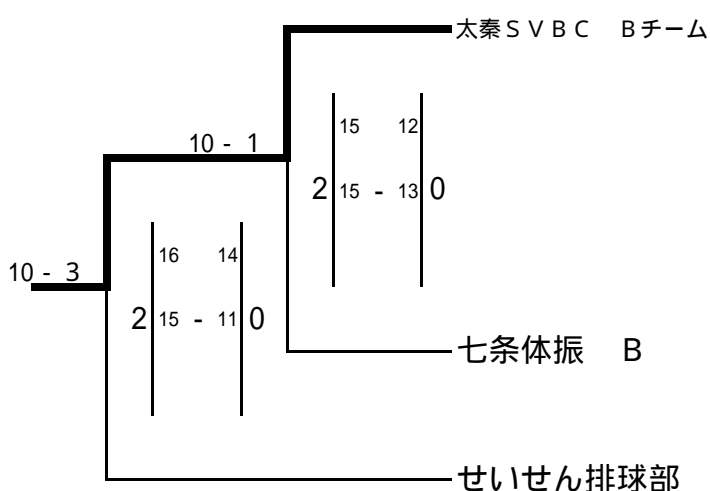

3位グループ

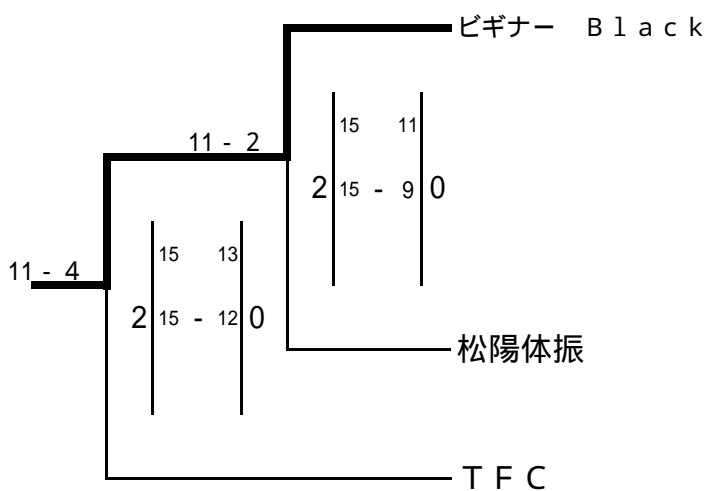

4位グループ

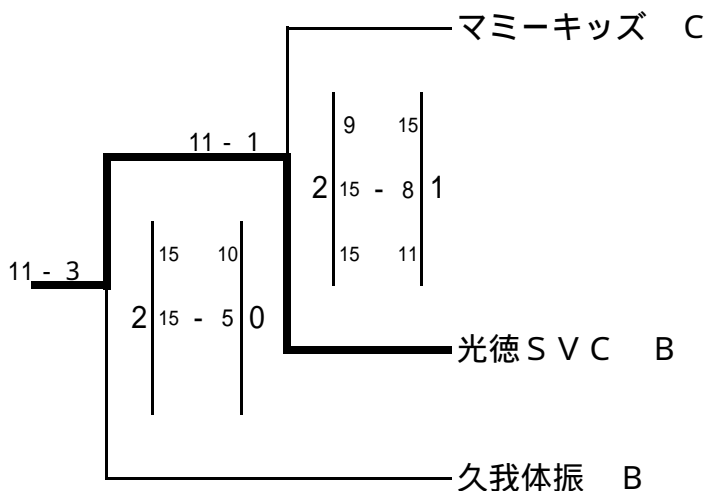

トリム の部

[予選リーグ戦・順位別トーナメント戦 成績表]

(1位グループ1位)

有隣ソフトバレー



カメラート C

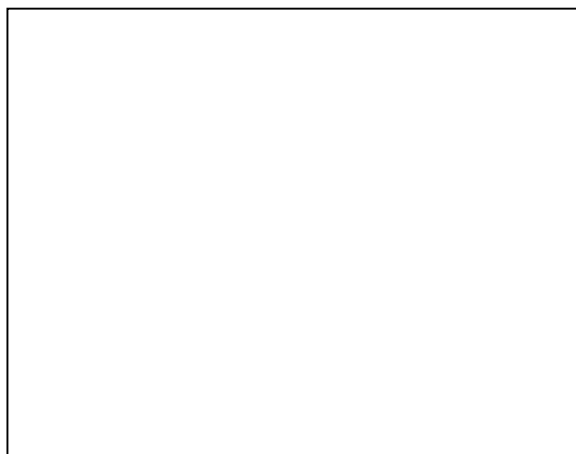

(1位グループ2位)

榎原クラブ C



西陣



トリム 2 2ゾーン 1 2コート

	櫻原クラブ C	葵	ボレボレクラブ 1	勝敗	順位
櫻原クラブ C		15 9 2 15 - 8 0	15 10 1 9 - 15 2 9 15	1 - 1	1
葵	9 15 0 8 - 15 2		15 11 2 15 - 13 0	1 - 1	2
ボレボレクラブ 1	10 15 2 15 - 9 1 15 9	11 15 0 13 - 15 2		1 - 1	3

勝数 負数	勝率	得セット 失セット	セット率	得点 失点	得点率
1 1	1.00	3 2	1.50	63 57	1.11
1 1	1.00	2 2	1.00	47 54	0.87
1 1	1.00	2 3	0.67	64 63	1.02

トリム 2 3ゾーン 1 2コート

	MSV京都 A	有隣ソフトバレー	淀南TSVC	勝敗	順位
MSV京都 A		11 15 1 15 - 4 2 13 15	15 9 2 15 - 12 0	1 - 1	2
有隣ソフトバレー	15 11 2 4 - 15 1 15 13		15 6 2 12 - 15 1 15 9	2 - 0	1
淀南TSVC	9 15 0 12 - 15 2	6 15 1 15 - 12 2 9 15		0 - 2	3

勝数 負数	勝率	得セット 失セット	セット率	得点 失点	得点率
1 1	1.00	3 2	1.50	69 55	1.25
2 0	10.00	4 2	2.00	76 69	1.10
0 2	0.00	1 4	0.25	51 72	0.71

トリム 2 4ゾーン 1 3コート

	嵯峨野 C	MSV京都 C	西陣	勝敗	順位
嵯峨野 C		9 15 0 10 - 15 2	15 13 1 3 - 15 2 16 17	0 - 2	3
MSV京都 C	15 9 2 15 - 10 0		10 15 0 10 - 15 2	1 - 1	2
西陣	13 15 2 15 - 3 1 17 16	15 10 2 15 - 10 0		2 - 0	1

勝数 負数	勝率	得セット 失セット	セット率	得点 失点	得点率
0 2	0.00	1 4	0.25	53 75	0.71
1 1	1.00	2 2	1.00	50 49	1.02
2 0	10.00	4 1	4.00	75 54	1.39

トリム 25ゾーン 14コート

	シグナル	タートルズ	ボレボレクラブ 2	シロップ B	勝敗	順位	勝数 負数	勝率	得セット 失セット	セット率	得点 失点	得点率
シグナル		6 15 0 13 - 15 2	12 15 2 15 - 7 1 15 12		1 - 1	3	1 1	1.00	2 3	0.67	61 64	0.95
タートルズ	15 6 2 15 - 13 0			15 9 2 6 - 15 1 15 11	2 - 0	1	2 0	10.00	4 1	4.00	66 54	1.22
ボレボレクラブ 2	15 12 1 7 - 15 2 12 15			5 15 0 11 - 15 2	0 - 2	4	0 2	0.00	1 4	0.25	50 72	0.69
シロップ B		9 15 1 15 - 6 2 11 15	15 5 2 15 - 11 0		1 - 1	2	1 1	1.00	3 2	1.50	65 52	1.25

トリム 26ゾーン 13・14コート

	INARI	城 巽 A	鴨川クラブ	カメラート C	勝敗	順位	勝数 負数	勝率	得セット 失セット	セット率	得点 失点	得点率
INARI		11 15 2 15 - 9 1 15 8	9 15 2 15 - 10 1 16 14		2 - 0	2	2 0	10.00	4 2	2.00	81 71	1.14
城 巽 A	15 11 1 9 - 15 2 8 15			8 15 0 10 - 15 2	0 - 2	3	0 2	0.00	1 4	0.25	50 71	0.70
鴨川クラブ	15 9 1 10 - 15 2 14 16			5 15 0 1 - 15 2	0 - 2	4	0 2	0.00	1 4	0.25	45 70	0.64
カメラート C		15 8 2 15 - 10 0	15 5 2 15 - 1 0		2 - 0	1	2 0	10.00	4 0	10.00	60 24	2.50

順位別トーナメント表

前の数字はコート番号 後ろの数字は試合順を表す。

トリム

12 ~ 14 コート

1 位グループ

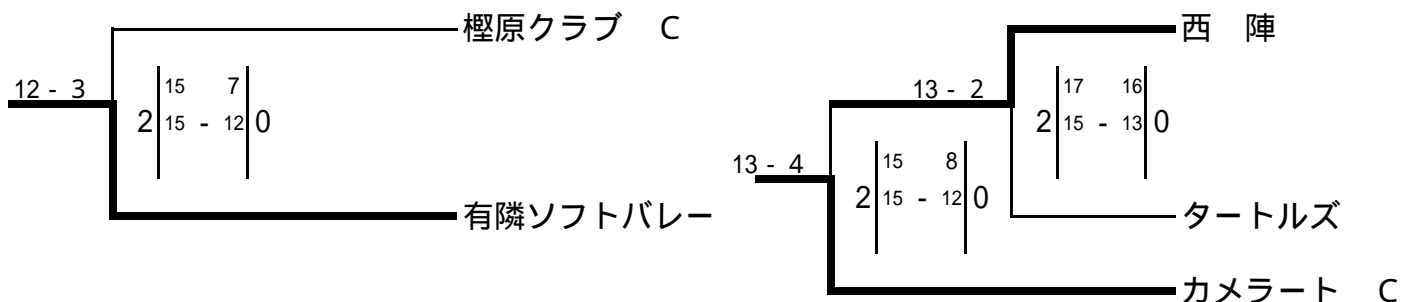

2 位グループ

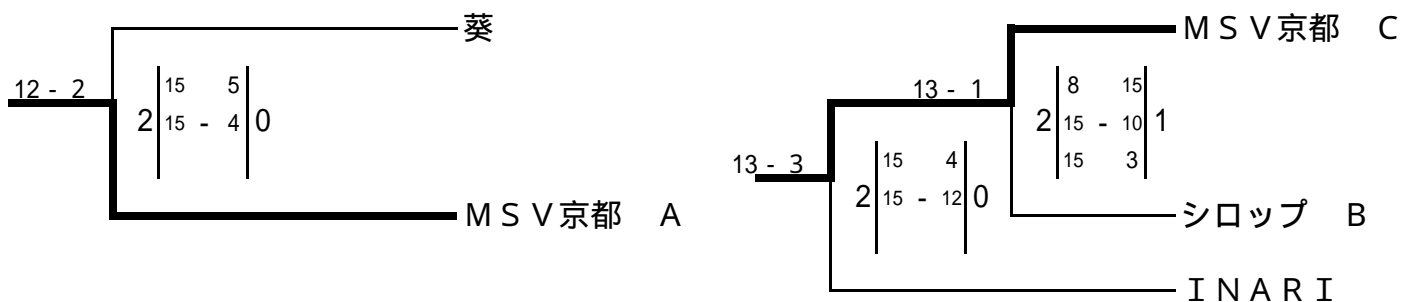

3 位グループ

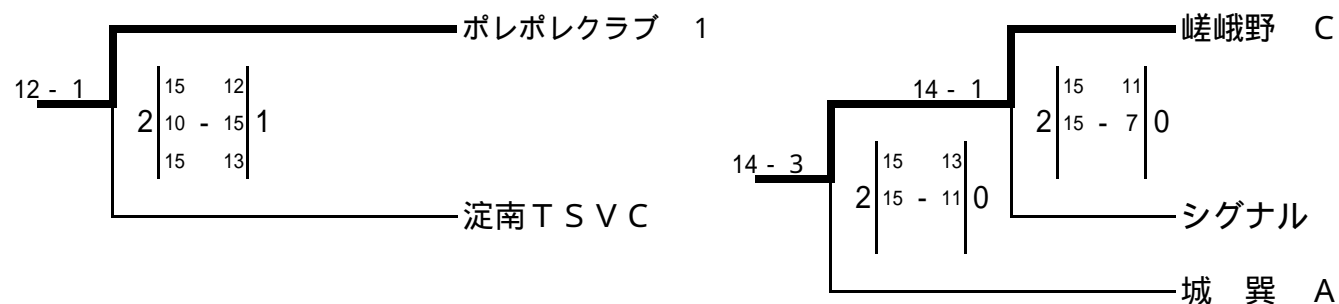

4 位グループ

