

第 1 8 回

京都府ソフトバレーボール・フェスティバル 南部大会 成績表

平成 2 0 年 3 月 2 日 (日)

9 時 3 0 分開会式

於：京都府立山城総合運動公園体育館

主 催	京都府バレーボール協会
主 管	京都府ソフトバレーボール連盟
後 援	京都府教育委員会
	財団法人京都府体育協会
	京都新聞社
協 賛	ミズノ株式会社
協 力	J B 日本接骨師会

開会式風景

大会副会長 横田武彦



大西佳男 競技委員



櫛田勝則 審判副委員長



女性 の部

[予選リーグ戦・順位別トーナメント戦 成績表]

(1位グループ1位)

スパイカーズ B



(1位グループ2位)

ビギナーWhite



女性 1ゾーン 1コート

	スパイカーズ B	チェリーエンジェルス	ニュードリーム B	勝敗	順位
スパイカーズ B		8 15 2 15 - 9 1 15 11	15 9 2 15 - 12 0	2 - 0	1
チェリーエンジェルス	15 8 1 9 - 15 2 11 15		15 3 2 15 - 7 0	1 - 1	2
ニュードリーム B	9 15 0 12 - 15 2	3 15 0 7 - 15 2		0 - 2	3

勝数 負数	勝率	得セット 失セット	セット率	得点 失点	得点率
2 0	10.00	4 1	4.00	68 56	1.21
1 1	1.00	3 2	1.50	65 48	1.35
0 2	0.00	0 4	0.00	31 60	0.52

女性 2ゾーン 1コート

	梅津ファミリー D	Greens B	木津MIX A	勝敗	順位
梅津ファミリー D		10 15 0 13 - 15 2	10 15 0 10 - 15 2	0 - 2	3
Greens B	15 10 2 15 - 13 0		15 5 2 15 - 6 0	2 - 0	1
木津MIX A	15 10 2 15 - 10 0	5 15 0 6 - 15 2		1 - 1	2

勝数 負数	勝率	得セット 失セット	セット率	得点 失点	得点率
0 2	0.00	0 4	0.00	43 60	0.72
2 0	10.00	4 0	10.00	60 34	1.76
1 1	1.00	2 2	1.00	41 50	0.82

女性 3ゾーン 2コート

	Friends	ビギナーWhite	PLUM	勝敗	順位
Friends		15 13 1 10 - 15 2 14 16	15 10 2 15 - 11 0	1 - 1	2
ビギナーWhite	13 15 2 15 - 10 1 16 14		15 8 2 15 - 13 0	2 - 0	1
PLUM	10 15 0 11 - 15 2	8 15 0 13 - 15 2		0 - 2	3

勝数 負数	勝率	得セット 失セット	セット率	得点 失点	得点率
1 1	1.00	3 2	1.50	69 65	1.06
2 0	10.00	4 1	4.00	74 60	1.23
0 2	0.00	0 4	0.00	42 60	0.70

女性 4ゾーン 2コート

	ニュードリーム A	京都Kクラブ C	新町PTA	嵯峨野SW	勝敗	順位
ニュードリーム A		3 15 0 16 - 17 2	12 15 2 16 - 14 1 15 8		1 - 1	3
京都Kクラブ C	15 3 2 17 - 16 0			9 15 0 8 - 15 2	1 - 1	2
新町PTA	15 12 1 14 - 16 2 8 15			4 15 0 7 - 15 2	0 - 2	4
嵯峨野SW		15 9 2 15 - 8 0	15 4 2 15 - 7 0		2 - 0	1

勝数 負数	勝率	得セット 失セット	セット率	得点 失点	得点率
1 1	1.00	2 3	0.67	62 69	0.90
1 1	1.00	2 2	1.00	49 49	1.00
0 2	0.00	1 4	0.25	48 73	0.66
2 0	10.00	4 0	10.00	60 28	2.14

順位別トーナメント表

前の数字はコート番号 後ろの数字は試合順を表す。

女性

1・2コート

[1位グループ]

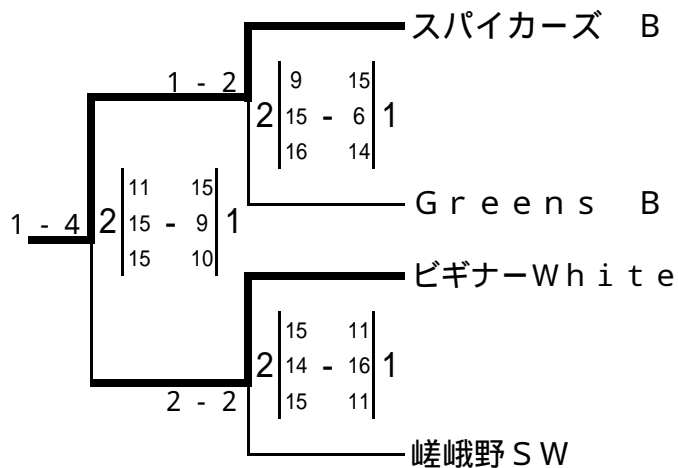

[2位グループ]

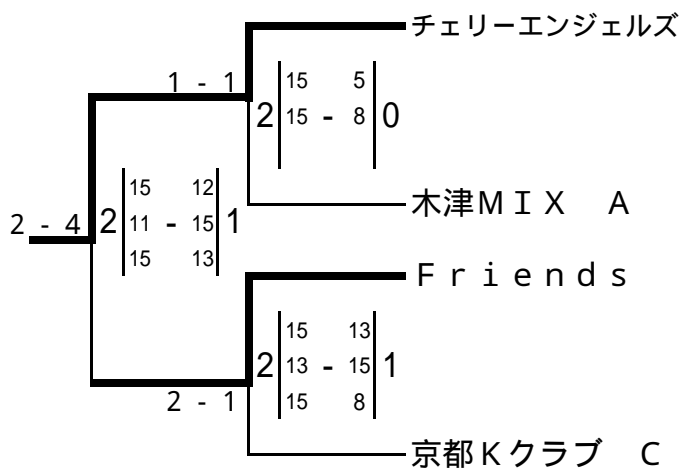

[3・4位グループ]

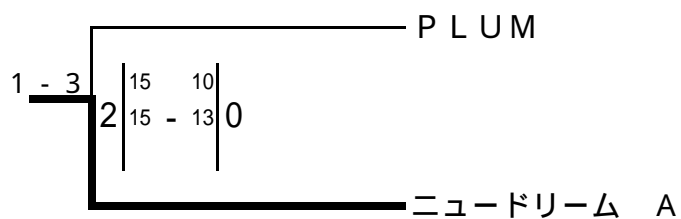
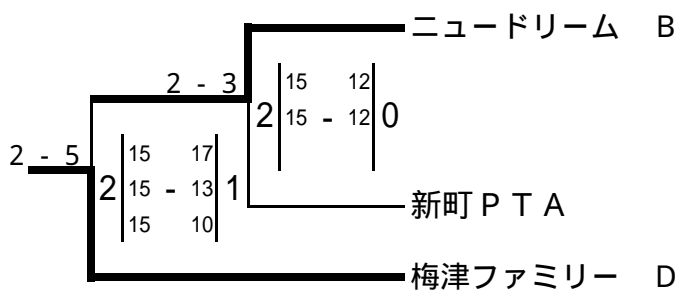

女性 の部

[予選リーグ戦・順位別トーナメント戦 成績表]

(1位グループ1位)

MSV京都 D



(1位グループ2位)

サルビア



女性 5ゾーン 3コート

	バセオファイターズ	M.S.V京都 D	マミーキッズ A	勝敗	順位
バセオファイターズ		7 15 0 9 - 15 2	12 15 0 8 - 15 2	0 - 2	3
M.S.V京都 D	15 7 2 15 - 9 0		15 8 2 15 - 8 0	2 - 0	1
マミーキッズ A	15 12 2 15 - 8 0	8 15 0 8 - 15 2		1 - 1	2

勝数 負数	勝率	得セット 失セット	セット率	得点 失点	得点率
0 2	0.00	0 4	0.00	36 60	0.60
2 0	10.00	4 0	10.00	60 32	1.88
1 1	1.00	2 2	1.00	46 50	0.92

女性 6ゾーン 3コート

	久我体振 A	嵯峨野 A	せいせん排球部	勝敗	順位
久我体振 A		12 15 0 8 - 15 2	13 15 0 16 - 17 2	0 - 2	3
嵯峨野 A	15 12 2 15 - 8 0		15 10 2 13 - 15 1 15 13	2 - 0	1
せいせん排球部	15 13 2 17 - 16 0	10 15 1 15 - 13 2 13 15		1 - 1	2

勝数 負数	勝率	得セット 失セット	セット率	得点 失点	得点率
0 2	0.00	0 4	0.00	49 62	0.79
2 0	10.00	4 1	4.00	73 58	1.26
1 1	1.00	3 2	1.50	70 72	0.97

女性 7ゾーン 4コート

	コスモス	洛北排好会 2	サルビア	東和SVC 2	勝敗	順位
コスモス		15 13 1 13 - 15 2 8 15	10 15 1 15 - 13 2 12 15		0 - 2	3
洛北排好会 2	13 15 2 15 - 13 1 15 8			15 4 2 15 - 13 0	2 - 0	2
サルビア	15 10 2 13 - 15 1 15 12			15 3 2 15 - 4 0	2 - 0	1
東和SVC 2		4 15 0 13 - 15 2	3 15 0 4 - 15 2		0 - 2	4

勝数 負数	勝率	得セット 失セット	セット率	得点 失点	得点率
0 2	0.00	2 4	0.50	73 86	0.85
2 0	10.00	4 1	4.00	73 53	1.38
2 0	10.00	4 1	4.00	73 44	1.66
0 2	0.00	0 4	0.00	24 60	0.40

順位別トーナメント表

前の数字はコート番号 後ろの数字は試合順を表す。

女性

1・3・4コート

[1位グループ]

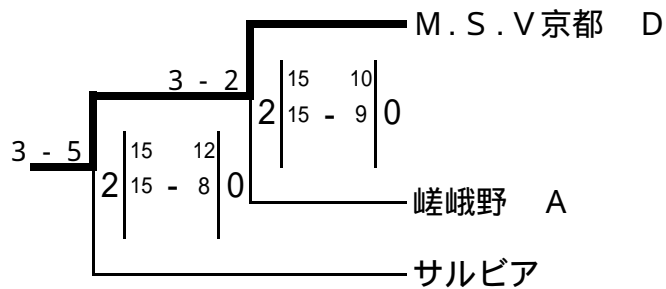

[2位グループ]

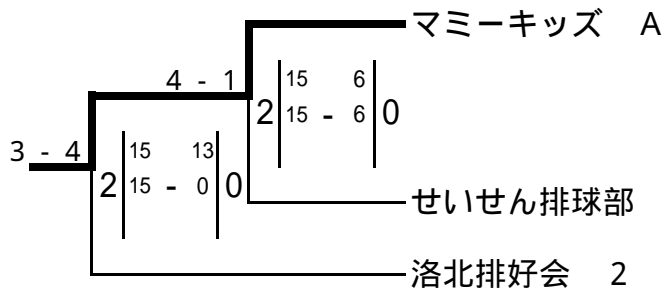

[3・4位グループ]

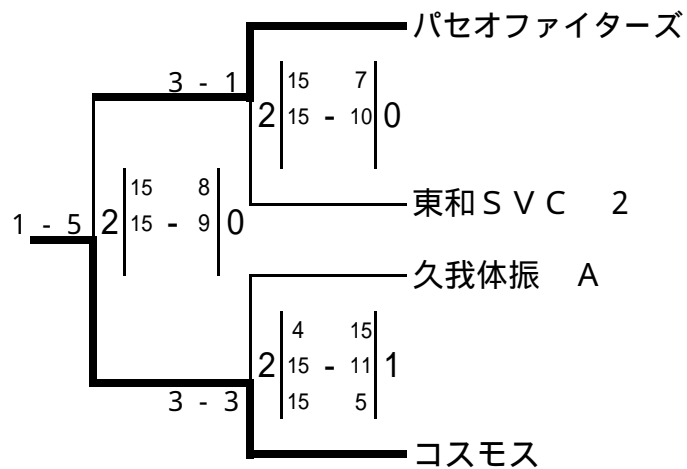

トリム の部

[予選リーグ戦・順位別トーナメント戦 成績表]

(1位グループ1位)

N - 2



シロップ A



深草 A



(1位グループ2位)

ZERO 1



FUNK'S

KSVC 1



トリム 8ゾーン 4コート

	F's レッド	大久保SVC B	N - 2	勝敗	順位
F's レッド		15 6 2 11 - 15 1 15 11	15 8 1 11 - 15 2 13 15	1 - 1	2
大久保SVC B	6 15 1 15 - 11 2 11 15		16 17 1 15 - 13 2 13 15	0 - 2	3
N - 2	8 15 2 15 - 11 1 15 13	17 16 2 13 - 15 1 15 13		2 - 0	1

勝数	勝率	得セット	セット率	得点	得点率
負数		失セット		失点	
1	1.00	3	1.00	80	1.14
1		3		70	
0	0.00	2	0.50	76	0.88
2		4		86	
2	10.00	4	2.00	83	1.00
0		2		83	

トリム 9ゾーン 5コート

	サムズアップ A	Leg o B	ニュードリーム C	勝敗	順位
サムズアップ A		5 15 1 15 - 12 2 11 15	9 15 0 13 - 15 2	0 - 2	3
Leg o B	15 5 2 12 - 15 1 15 11		15 7 2 12 - 15 1 15 12	2 - 0	1
ニュードリーム C	15 9 2 15 - 13 0	7 15 1 15 - 12 2 12 15		1 - 1	2

勝数	勝率	得セット	セット率	得点	得点率
負数		失セット		失点	
0	0.00	1	0.25	53	0.74
2		4		72	
2	10.00	4	2.00	84	1.29
0		2		65	
1	1.00	3	1.50	64	1.00
1		2		64	

トリム 10ゾーン 6コート

	ダスキん伏見 A	ZERO 1	昂 B	勝敗	順位
ダスキん伏見 A		14 16 1 15 - 7 2 6 15	14 16 1 15 - 12 2 8 15	0 - 2	3
ZERO 1	16 14 2 7 - 15 1 15 6		8 15 2 17 - 15 1 15 8	2 - 0	1
昂 B	16 14 2 12 - 15 1 15 8	15 8 1 15 - 17 2 8 15		1 - 1	2

勝数	勝率	得セット	セット率	得点	得点率
負数		失セット		失点	
0	0.00	2	0.50	72	0.89
2		4		81	
2	10.00	4	2.00	78	1.07
0		2		73	
1	1.00	3	1.00	81	1.05
1		3		77	

トリム 11ゾーン 7コート

	スーパーガッツ A	teamTOPS かめ	紫式部	勝敗	順位
スーパーガッツ A		10 15 0 10 - 15 2	13 15 2 15 - 11 1 15 6	1 - 1	2
teamTOPS かめ	15 10 2 15 - 10 0		15 10 2 15 - 8 0	2 - 0	1
紫式部	15 13 1 11 - 15 2 6 15	10 15 0 8 - 15 2		0 - 2	3

勝数	勝率	得セット	セット率	得点	得点率
負数		失セット		失点	
1	1.00	2	0.67	63	1.02
1		3		62	
2	10.00	4	10.00	60	1.58
0		0		38	
0	0.00	1	0.25	50	0.68
2		4		73	

トリム 12ゾーン 8コート

	シロップ A	ダスキん伏見 B	スピリッツ A	勝敗	順位
シロップ A		15 5 2 15 - 4 0	14 16 2 15 - 12 1 15 13	2 - 0	1
ダスキん伏見 B	5 15 0 4 - 15 2		0 - 0	0 - 1	3
スピリッツ A	16 14 1 12 - 15 2 13 15	0 - 0		0 - 1	2

勝数	勝率	得セット	セット率	得点	得点率
負数		失セット		失点	
2	10.00	4	4.00	74	1.48
0		1		50	
0	0.00	0	0.00	9	0.30
1		2		30	
0	0.00	1	0.50	41	0.93
1		2		44	

トリム 13ゾーン 5コート

	プレジャー	FUNK'S	大久保SVC A	勝敗	順位
プレジャー		15 10 1 8 - 15 2 11 15	15 11 2 15 - 9 0	1 - 1	2
FUNK'S	10 15 2 15 - 8 1 15 11		15 5 2 15 - 8 0	2 - 0	1
大久保SVC A	11 15 0 9 - 15 2	5 15 0 8 - 15 2		0 - 2	3

勝数	勝率	得セット	セット率	得点	得点率
負数		失セット		失点	
1	1.00	3	1.50	64	1.07
1		2		60	
2	10.00	4	4.00	70	1.49
0		1		47	
0	0.00	0	0.00	33	0.55
2		4		60	

トリム 14ゾーン 6コート

	ing C	東社部スポーツサークル A	昂 A	ボレボレクラブ 1	勝敗	順位	勝数 負数	勝率	得セット 失セット	セット率	得点 失点	得点率
ing C		15 5 2 15 - 7 0	15 5 2 15 - 7 0		2 - 0	1	2 0	10.00	4 0	10.00	60 24	2.50
東社部スポーツサークル A	5 15 0 7 - 15 2			15 7 2 7 - 15 1 17 15	1 - 1	3	1 1	1.00	2 3	0.67	51 67	0.76
昂 A	5 15 0 7 - 15 2			13 15 2 17 - 16 1 15 13	1 - 1	2	1 1	1.00	2 3	0.67	57 74	0.77
ボレボレクラブ 1		7 15 1 15 - 7 2 15 17	15 13 1 16 - 17 2 13 15		0 - 2	4	0 2	0.00	2 4	0.50	81 84	0.96

トリム 15ゾーン 7コート

	深草 A	ビギナーBlack	夢想花 A	梅津ファミリー B	勝敗	順位	勝数 負数	勝率	得セット 失セット	セット率	得点 失点	得点率
深草 A		15 13 2 11 - 15 1 15 10	15 12 2 15 - 10 0		2 - 0	1	2 0	10.00	4 1	4.00	71 60	1.18
ビギナーBlack	13 15 1 15 - 11 2 10 15			15 12 2 17 - 15 0	1 - 1	2	1 1	1.00	3 2	1.50	70 68	1.03
夢想花 A	12 15 0 10 - 15 2			15 10 2 8 - 15 1 15 8	1 - 1	3	1 1	1.00	2 3	0.67	60 63	0.95
梅津ファミリー B		12 15 0 15 - 17 2	10 15 1 15 - 8 2 8 15		0 - 2	4	0 2	0.00	1 4	0.25	60 70	0.86

トリム 16ゾーン 8コート

	Spas	木津MIX B	奨 A	K SVC 1	勝敗	順位	勝数 負数	勝率	得セット 失セット	セット率	得点 失点	得点率
Spas		8 15 0 10 - 15 2	12 15 1 16 - 14 2 12 15		0 - 2	4	0 2	0.00	1 4	0.25	58 74	0.78
木津MIX B	15 8 2 15 - 10 0			12 15 0 12 - 15 2	1 - 1	2	1 1	1.00	2 2	1.00	54 48	1.13
奨 A	15 12 2 14 - 16 1 15 12			10 15 1 15 - 11 2 8 15	1 - 1	3	1 1	1.00	3 3	1.00	77 81	0.95
K SVC 1		15 12 2 15 - 12 0	15 10 2 11 - 15 1 15 8		2 - 0	1	2 0	10.00	4 1	4.00	71 57	1.25

順位別トーナメント表

前の数字はコート番号 後ろの数字は試合順を表す。

トリム

4 ~ 8コート

[1位グループ]

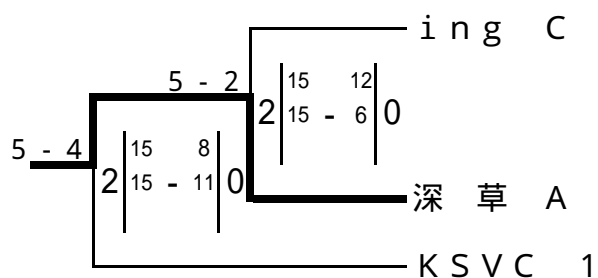
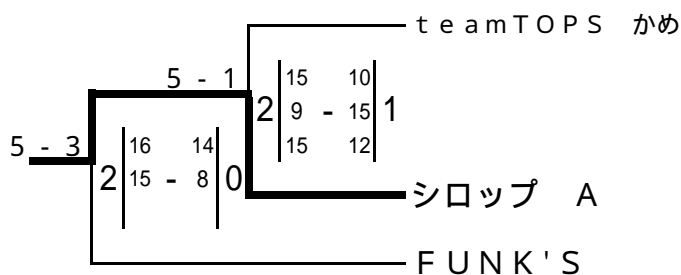
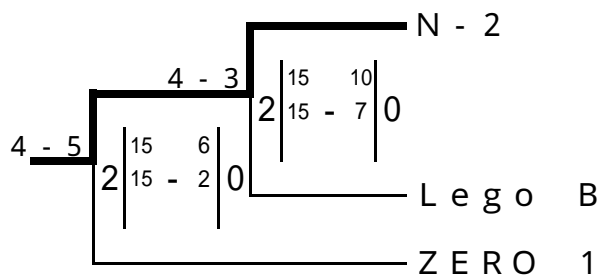

[2位グループ]

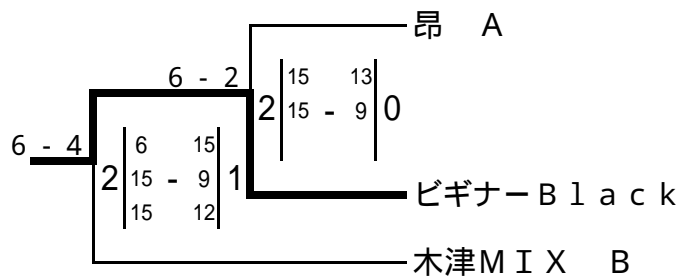
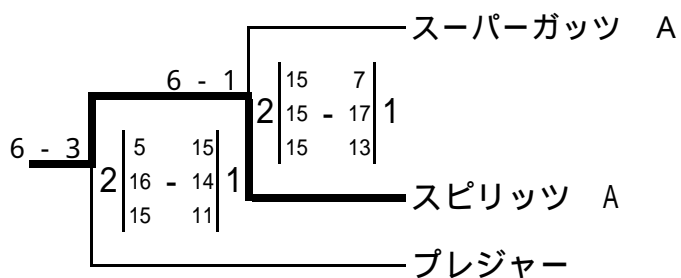
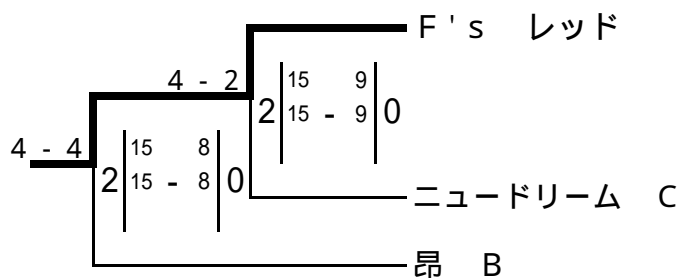

[3 位グループ]

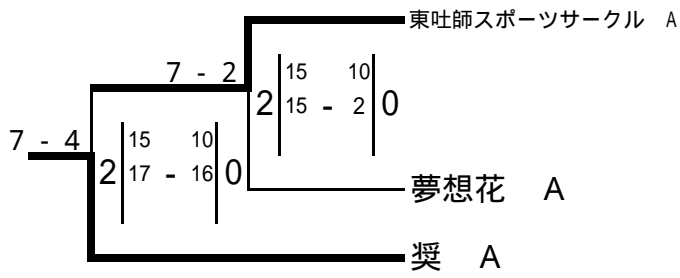
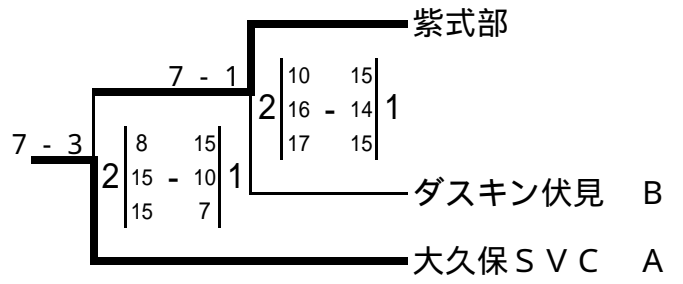
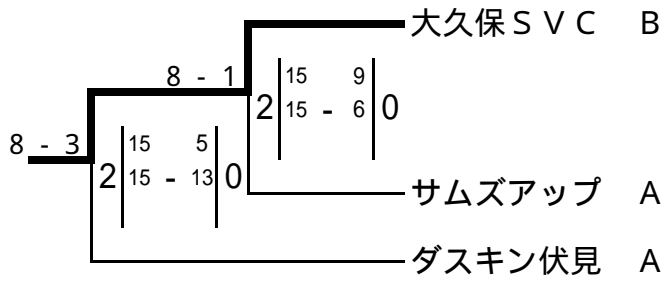

[4 位グループ]

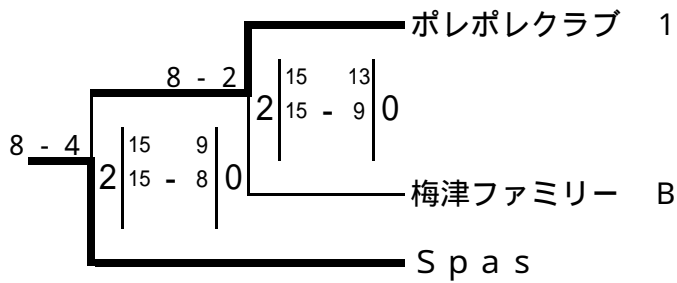

トリム の部

[予選リーグ戦・順位別トーナメント戦 成績表]

(1位グループ1位)

F'sブラック



teamTOPS 虎



N - 4



(1位グループ2位)

侍鳳SV

太秦S・V・B・C Aチーム

洛陽シニア

トリム 17ゾーン 9コート

	紫竹体振 A	N - 1	romany	勝敗	順位
紫竹体振 A		10 15 0 6 - 15 2	15 12 1 11 - 15 2 15 17	0 - 2	3
N - 1	15 10 2 15 - 6 0		17 15 2 16 - 14 0	2 - 0	1
romany	12 15 2 15 - 11 1 17 15	15 17 0 14 - 16 2		1 - 1	2

勝数	勝率	得セット	セット率	得点	得点率
負数		失セット		失点	
0	0.00	1	0.25	57	0.77
2		4		74	
2	10.00	4	10.00	63	1.40
0		0		45	
1	1.00	2	0.67	73	0.99
1		3		74	

トリム 18ゾーン 9コート

	ミステイク B	櫻原クラブ A	F's ブラック	勝敗	順位
ミステイク B		15 8 1 11 - 15 2 12 15	12 15 0 4 - 15 2	0 - 2	3
櫻原クラブ A	8 15 2 15 - 11 1 15 12		8 15 0 6 - 15 2	1 - 1	2
F's ブラック	15 12 2 15 - 4 0	15 8 2 15 - 6 0		2 - 0	1

勝数	勝率	得セット	セット率	得点	得点率
負数		失セット		失点	
0	0.00	1	0.25	54	0.79
2		4		68	
1	1.00	2	0.67	52	0.76
1		3		68	
2	10.00	4	10.00	60	2.00
0		0		30	

トリム 19ゾーン 10コート

	ing A	北山フェニックス A	F・FRIENDS	勝敗	順位
ing A		15 11 2 15 - 14 0	15 7 2 17 - 16 0	2 - 0	1
北山フェニックス A	11 15 0 14 - 15 2		14 16 2 15 - 10 1 15 12	1 - 1	2
F・FRIENDS	7 15 0 16 - 17 2	16 14 1 10 - 15 2 12 15		0 - 2	3

勝数	勝率	得セット	セット率	得点	得点率
負数		失セット		失点	
2	10.00	4	10.00	62	1.29
0		0		48	
1	1.00	2	0.67	69	1.01
1		3		68	
0	0.00	1	0.25	61	0.80
2		4		76	

トリム 20ゾーン 11コート

	odd	貞教SVC	待鳳SV	勝敗	順位
odd		15 13 2 16 - 17 1 15 9	12 15 1 15 - 9 2 13 15	1 - 1	2
貞教SVC	13 15 1 17 - 16 2 9 15		15 13 1 9 - 15 2 9 15	0 - 2	3
待鳳SV	15 12 2 9 - 15 1 15 13	13 15 2 15 - 9 1 15 9		2 - 0	1

勝数	勝率	得セット	セット率	得点	得点率
負数		失セット		失点	
1	1.00	3	1.00	86	1.10
1		3		78	
0	0.00	2	0.50	72	0.81
2		4		89	
2	10.00	4	2.00	82	1.12
0		2		73	

トリム 2 1ゾーン 1 2コート

	北梅津 S.V.C A	UNIT	チームむらさきの	勝敗	順位
北梅津 S.V.C A		15 3 2 13 - 15 1 15 10	15 6 2 15 - 3 0	2 - 0	1
UNIT	3 15 1 15 - 13 2 10 15		15 11 2 15 - 12 0	1 - 1	2
チームむらさきの	6 15 0 3 - 15 2	11 15 0 12 - 15 2		0 - 2	3

勝数	勝率	得セット	セット率	得点	得点率
負数		失セット		失点	
2	10.00	4	4.00	73	1.97
0		1		37	
1	1.00	3	1.50	58	0.88
1		2		66	
0	0.00	0	0.00	32	0.53
2		4		60	

トリム 2 2ゾーン 1 3コート

	スピリッツ C	太素 S-V-B-C A F-H	松陽体振	勝敗	順位
スピリッツ C		8 15 0 7 - 15 2	15 11 2 15 - 6 0	1 - 1	2
太素 S-V-B-C A F-H	15 8 2 15 - 7 0		15 5 2 15 - 8 0	2 - 0	1
松陽体振	11 15 0 6 - 15 2	5 15 0 8 - 15 2		0 - 2	3

勝数	勝率	得セット	セット率	得点	得点率
負数		失セット		失点	
1	1.00	2	1.00	45	0.96
1		2		47	
2	10.00	4	10.00	60	2.14
0		0		28	
0	0.00	0	0.00	30	0.50
2		4		60	

トリム 2 3ゾーン 1 0コート

	北山フェニックス C	カメラート B	ミスティク A	teamTOPS 虎	勝敗	順位
北山フェニックス C		8 15 0 11 - 15 2	16 17 0 9 - 15 2		0 - 2	4
カメラート B	15 8 2 15 - 11 0			8 15 1 16 - 14 2 14 16	1 - 1	2
ミスティク A	17 16 2 15 - 9 0			13 15 0 12 - 15 2	1 - 1	3
teamTOPS 虎		15 8 2 14 - 16 1 16 14	15 13 2 15 - 12 0		2 - 0	1

勝数	勝率	得セット	セット率	得点	得点率
負数		失セット		失点	
0	0.00	0	0.00	44	0.71
2		4		62	
1	1.00	3	1.50	68	1.06
1		2		64	
1	1.00	2	1.00	57	1.04
1		2		55	
2	10.00	4	4.00	75	1.19
0		1		63	

トリム 24ゾーン 11コート

	北山フェニックス D	ing B	WEST CAMP	N - 4	勝敗	順位	勝数 負数	勝率	得セット 失セット	セット率	得点 失点	得点率
		7 15 0 9 - 15 2	14 16 0 14 - 16 2		0 - 2	4	0 2	0.00	0 4	0.00	44 62	0.71
	ing B	15 7 2 15 - 9 0		3 15 1 15 - 1 2 6 15	1 - 1	2	1 1	1.00	3 2	1.50	54 47	1.15
	WEST CAMP	16 14 2 16 - 14 0		11 15 0 12 - 15 2	1 - 1	3	1 1	1.00	2 2	1.00	55 58	0.95
	N - 4	15 3 2 1 - 15 1 15 6	15 11 2 15 - 12 0		2 - 0	1	2 0	10.00	4 1	4.00	61 47	1.30

トリム 25ゾーン 12コート

	深草 B	ピースフル	マミーキッズ C	洛北排好会 3	勝敗	順位	勝数 負数	勝率	得セット 失セット	セット率	得点 失点	得点率
	深草 B	17 16 1 8 - 15 2 13 15	13 15 1 15 - 13 2 13 15		0 - 2	3	0 2	0.00	2 4	0.50	79 89	0.89
	ピースフル	16 17 2 15 - 8 1 15 13		15 9 2 15 - 8 0	2 - 0	1	2 0	10.00	4 1	4.00	76 55	1.38
	マミーキッズ C	15 13 2 13 - 15 1 15 13		16 14 2 15 - 11 0	2 - 0	2	2 0	10.00	4 1	4.00	74 66	1.12
	洛北排好会 3	9 15 0 8 - 15 2	14 16 0 11 - 15 2		0 - 2	4	0 2	0.00	0 4	0.00	42 61	0.69

トリム 26ゾーン 13コート

	洛陽シニア	シロップ B	Kプロッサム A	K S V C 2	勝敗	順位	勝数 負数	勝率	得セット 失セット	セット率	得点 失点	得点率
	洛陽シニア	15 13 2 15 - 5 0	15 10 2 13 - 15 1 16 14		2 - 0	1	2 0	10.00	4 1	4.00	74 57	1.30
	シロップ B	13 15 0 5 - 15 2		13 15 2 15 - 12 1 15 11	1 - 1	3	1 1	1.00	2 3	0.67	61 68	0.90
	Kプロッサム A	10 15 1 15 - 13 2 14 16		15 8 2 11 - 15 1 15 10	1 - 1	2	1 1	1.00	3 3	1.00	80 77	1.04
	K S V C 2	15 13 1 12 - 15 2 11 15	8 15 1 15 - 11 2 10 15		0 - 2	4	0 2	0.00	2 4	0.50	71 84	0.85

順位別トーナメント表

前の数字はコート番号 後ろの数字は試合順を表す。

トリム

9 ~ 13コート

[1位グループ]

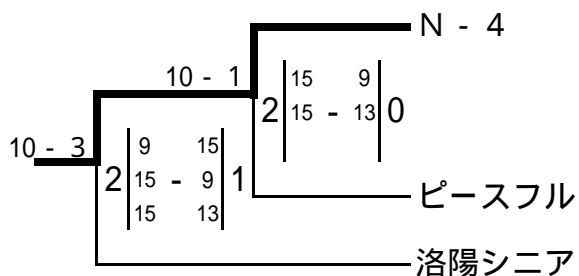
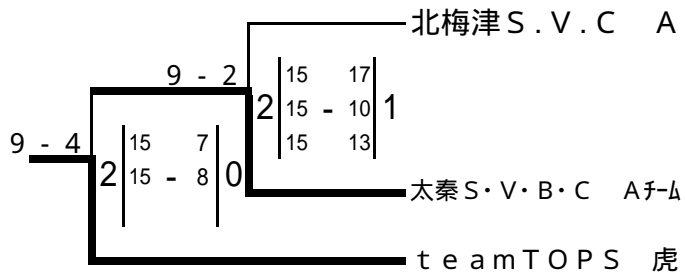
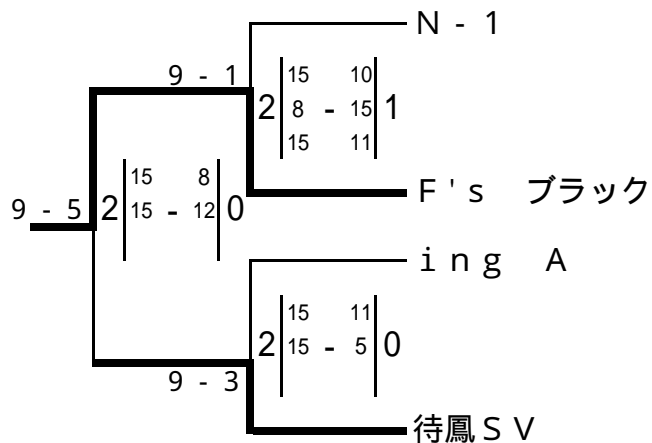

[2位グループ]

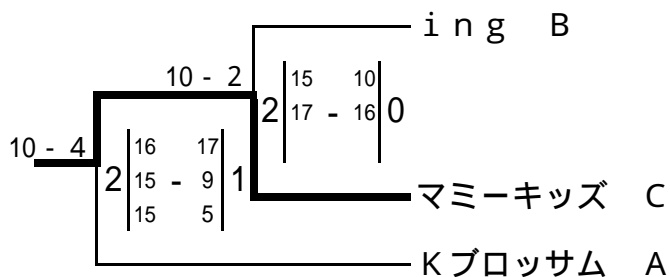
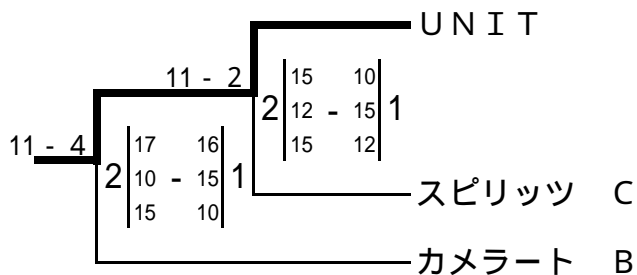
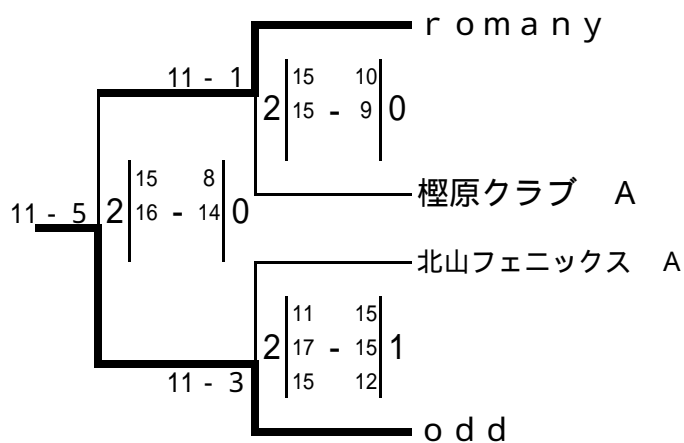

[3 位グループ]

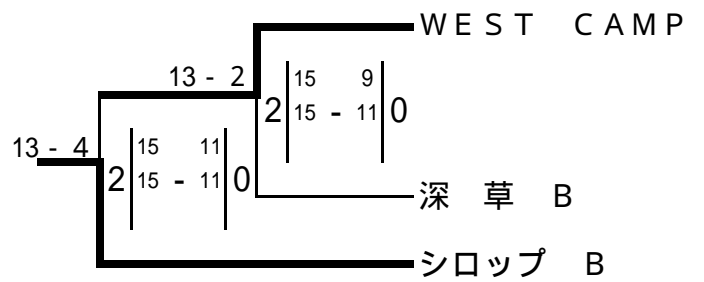
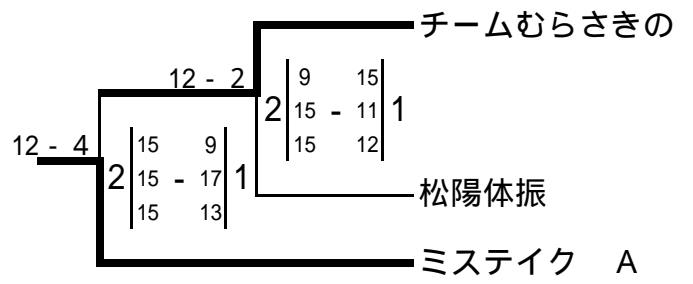
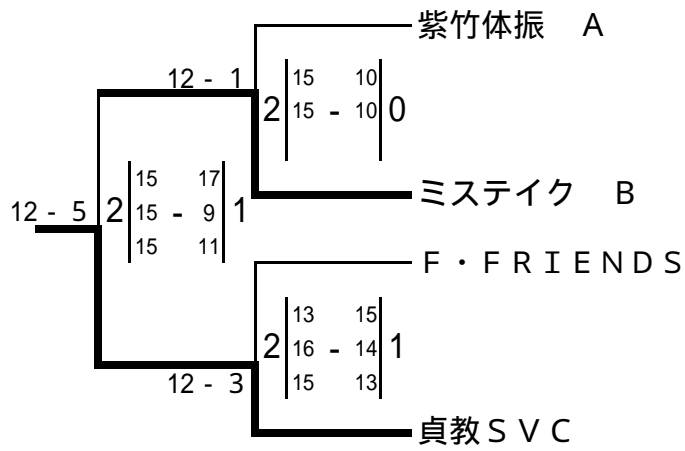

[4 位グループ]

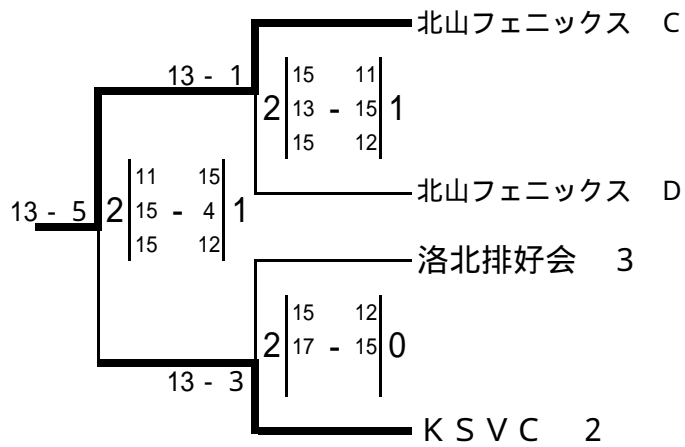

トリム の部

[予選リーグ戦・順位別トーナメント戦 成績表]

(1位グループ1位)

京都Kクラブ B



(1位グループ2位)

カメラート C

トリム 27ゾーン 14コート

	カメラート C	T F C	夢想花 B	勝敗	順位
カメラート C		15 12 2 15 - 12 0	15 12 2 16 - 14 0	2 - 0	1
T F C	12 15 0 12 - 15 2		15 8 2 15 - 7 0	1 - 1	2
夢想花 B	12 15 0 14 - 16 2	8 15 0 7 - 15 2		0 - 2	3

勝数	勝率	得セット	セット率	得点	得点率
負数		失セット		失点	
2	10.00	4	10.00	61	1.22
0		0		50	
1	1.00	2	1.00	54	1.20
1		2		45	
0	0.00	0	0.00	41	0.67
2		4		61	

トリム 28ゾーン 15コート

	ドリンキング	鷹 峯 B	西 陣 A	勝敗	順位
ドリンキング		15 6 2 6 - 15 1	10 15 0 15 - 17 2	1 - 1	2
鷹 峯 B	6 15 1 15 - 6 2		9 15 0 11 - 15 2	0 - 2	3
西 陣 A	15 10 2 17 - 15 0	15 9 2 15 - 11 0		2 - 0	1

勝数	勝率	得セット	セット率	得点	得点率
負数		失セット		失点	
1	1.00	2	0.67	63	0.91
1		3		69	
0	0.00	1	0.25	57	0.84
2		4		68	
2	10.00	4	10.00	62	1.38
0		0		45	

トリム 29ゾーン 14コート

	七条体振 A	有隣ソフトバレー	太素S・V・B・C B7-4	シグナル	勝敗	順位
七条体振 A		15 10 1 9 - 15 2	8 15 0 13 - 15 2		0 - 2	4
有隣ソフトバレー	10 15 2 15 - 9 1			12 15 2 15 - 11 1	2 - 0	1
太素S・V・B・C B7-4	15 8 2 15 - 13 0			15 13 1 13 - 15 2	1 - 1	2
シグナル		15 12 1 11 - 15 2	13 15 2 15 - 13 1		1 - 1	3

勝数	勝率	得セット	セット率	得点	得点率
負数		失セット		失点	
0	0.00	1	0.25	52	0.74
2		4		70	
2	10.00	4	2.00	82	1.26
0		2		65	
1	1.00	3	1.50	70	1.09
1		2		64	
1	1.00	3	1.00	77	0.94
1		3		82	

トリム 30ゾーン 15コート

	マミーキッズ D	鷹 峯 A	京都Kクラブ B	大久保SVC C	勝敗	順位
マミーキッズ D		13 15 0 10 - 15 2	2 15 0 8 - 15 2		0 - 2	4
鷹 峯 A	15 13 2 15 - 10 0			15 12 2 15 - 10 0	2 - 0	2
京都Kクラブ B	15 2 2 15 - 8 0			15 12 2 15 - 6 0	2 - 0	1
大久保SVC C		12 15 0 10 - 15 2	12 15 0 6 - 15 2		0 - 2	3

勝数	勝率	得セット	セット率	得点	得点率
負数		失セット		失点	
0	0.00	0	0.00	33	0.55
2		4		60	
2	10.00	4	10.00	60	1.33
0		0		45	
2	10.00	4	10.00	60	2.14
0		0		28	
0	0.00	0	0.00	40	0.67
2		4		60	

順位別トーナメント表

前の数字はコート番号 後ろの数字は試合順を表す。

トリム

14・15コート

[1位グループ]

[2位グループ]

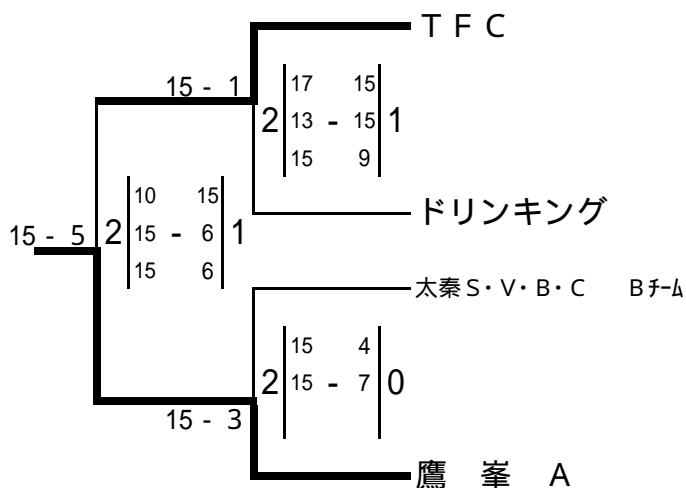
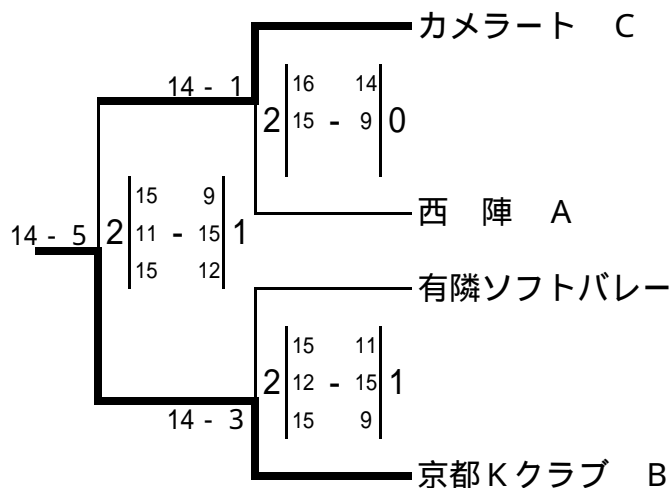

[3・4位グループ]

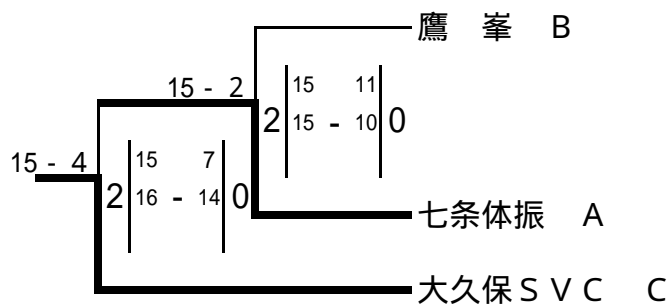
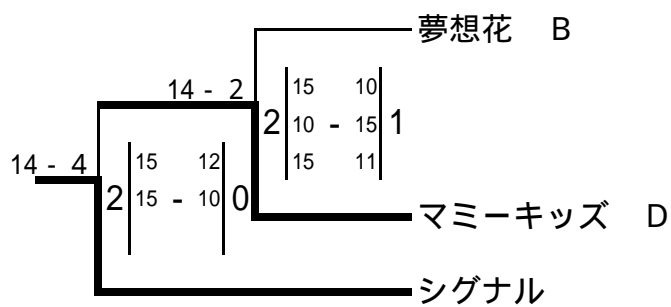

トリム の部

[予選リーグ戦・順位別トーナメント戦 成績表]

(1位グループ1位)

MSV京都 A



MSV京都 C



(1位グループ2位)

嵯峨野 C



京都Kクラブ A

トリム 3 1ゾーン 16コート

	城 巽 C	ボレボレクラブ 2	M.S.V京都 A	勝 敗	順 位
城 巽 C		16 17 0 12 - 15 2	15 12 1 10 - 15 2 13 15	0 - 2	3
ボレボレクラブ 2	17 16 2 15 - 12 0		11 15 0 15 - 17 2	1 - 1	2
M.S.V京都 A	12 15 2 15 - 10 1 15 13	15 11 2 17 - 15 0		2 - 0	1

勝数	勝率	得セット	セット率	得点	得点率
負数		失セット		失点	
0	0.00	1	0.25	66	0.89
2		4		74	
1	1.00	2	1.00	58	0.97
1		2		60	
2	10.00	4	4.00	74	1.16
0		1		64	

トリム 3 2ゾーン 16コート

	カメラート D	タートルズ	鴨川クラブ	勝 敗	順 位
カメラート D		11 15 2 15 - 12 1 15 7	15 7 2 15 - 12 0	2 - 0	1
タートルズ	15 11 1 12 - 15 2 7 15		15 9 2 15 - 9 0	1 - 1	2
鴨川クラブ	7 15 0 12 - 15 2	9 15 0 9 - 15 2		0 - 2	3

勝数	勝率	得セット	セット率	得点	得点率
負数		失セット		失点	
2	10.00	4	4.00	71	1.34
0		1		53	
1	1.00	3	1.50	64	1.08
1		2		59	
0	0.00	0	0.00	37	0.62
2		4		60	

トリム 3 3ゾーン 17コート

	北梅津 S.V.C B	淀南 T.S.V C	嵯峨野 C	勝 敗	順 位
北梅津 S.V.C B		12 15 2 15 - 11 1 17 15	10 15 0 11 - 15 2	1 - 1	2
淀南 T.S.V C	15 12 1 11 - 15 2 15 17		7 15 0 8 - 15 2	0 - 2	3
嵯峨野 C	15 10 2 15 - 11 0	15 7 2 15 - 8 0		2 - 0	1

勝数	勝率	得セット	セット率	得点	得点率
負数		失セット		失点	
1	1.00	2	0.67	65	0.92
1		3		71	
0	0.00	1	0.25	56	0.76
2		4		74	
2	10.00	4	10.00	60	1.67
0		0		36	

トリム 3 4ゾーン 17コート

	M.S.V京都 C	梅津ファミリー C	榎原クラブ B	勝敗	順位
M.S.V京都 C		15 3 2 15 - 10 0	15 11 2 15 - 12 0	2 - 0	1
梅津ファミリー C	3 15 0 10 - 15 2		15 7 1 8 - 15 2 8 15	0 - 2	3
榎原クラブ B	11 15 0 12 - 15 2	7 15 2 15 - 8 1 15 8		1 - 1	2

勝数	勝率	得セット	セット率	得点	得点率
負数		失セット		失点	
2	10.00	4	10.00	60	1.67
0		0		36	
0	0.00	1	0.25	44	0.66
2		4		67	
1	1.00	2	0.67	60	0.98
1		3		61	

トリム 3 5ゾーン 18コート

	葵 A	洛北排好会 1	スパイカーズ A	勝敗	順位
葵 A		15 4 2 15 - 11 0	15 17 0 3 - 15 2	1 - 1	2
洛北排好会 1	4 15 0 11 - 15 2		17 16 1 8 - 15 2 5 15	0 - 2	3
スパイカーズ A	17 15 2 15 - 3 0	16 17 2 15 - 8 1 15 5		2 - 0	1

勝数	勝率	得セット	セット率	得点	得点率
負数		失セット		失点	
1	1.00	2	1.00	48	1.02
1		2		47	
0	0.00	1	0.25	45	0.59
2		4		76	
2	10.00	4	4.00	78	1.63
0		1		48	

トリム 3 6ゾーン 18コート

	久我体振 B	INARI	京都Kクラブ A	ボレボレクラブ 3	勝敗	順位
久我体振 B		13 15 0 9 - 15 2	8 15 0 5 - 15 2		0 - 2	4
INARI	15 13 2 15 - 9 0			15 8 2 13 - 15 1 15 11	2 - 0	2
京都Kクラブ A	15 8 2 15 - 5 0			15 3 2 15 - 4 0	2 - 0	1
ボレボレクラブ 3		8 15 1 15 - 13 2 11 15	3 15 0 4 - 15 2		0 - 2	3

勝数	勝率	得セット	セット率	得点	得点率
負数		失セット		失点	
0	0.00	0	0.00	35	0.58
2		4		60	
2	10.00	4	4.00	73	1.30
0		1		56	
2	10.00	4	10.00	60	3.00
0		0		20	
0	0.00	1	0.25	41	0.56
2		4		73	

順位別トーナメント表

前の数字はコート番号 後ろの数字は試合順を表す。

トリム

16 ~ 18コート

[1位グループ]

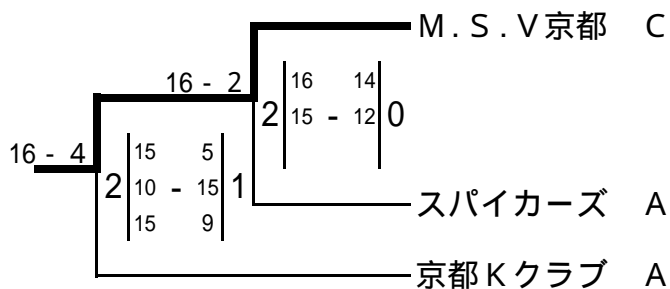
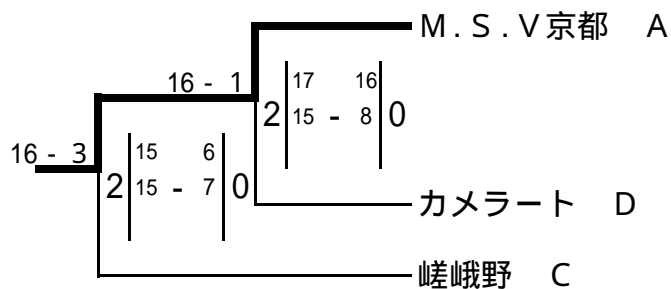

[2位グループ]

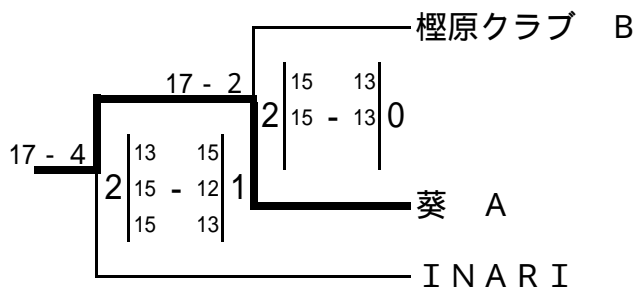
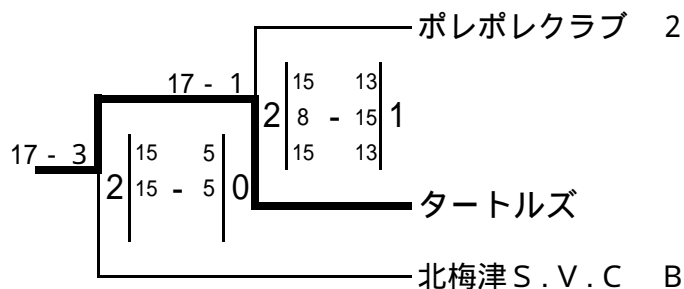

[3・4位グループ]

